

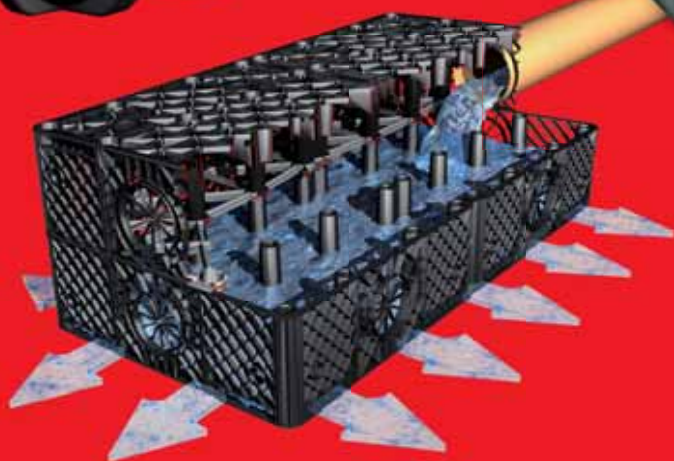

Systemy pro využití dešťové vody  
Podzemní a nadzemní nádrže  
Vsakovací systémy

2017

Carat



přes **50** let  
kvality a inovace



# Evropská jednička v produkci systémů na využívání dešťové vody.

## Náš program: přesvědčivý a mnohostranný

Firma GRAF disponuje více než padesátiletou zkušeností ve vývoji a výrobě zvláště kvalitních umělohmotných produktů. V oblasti plastových sběrných nádrží na dešťovou vodu jsme dnes leaderem na německém trhu. Díky jednomu z nejobsáhlejších dodavatelských programů jsme schopni nabídnout Vám užitečná zařízení na dešťovou vodu vhodná pro jakoukoliv oblast použití.

## Naše síla: inovativní přístup blízký zákazníkovi

Naše firma je stále otevřena novým nápadům a přáním zákazníků. Tyto podněty se okamžitě stávají součástí dalšího vývoje nových produktů. Takto jsme se stali jednou z nejvíce inovativních firem v oblasti umělých hmot - dokládají to četné patenty, ochranná práva a vyznamenání. Naše nádrže na vodu Herkules byla vyznamenána Oborovým sdružením umělohmotného a spotřebního zboží v rámci soutěže „Produkty roku 1999“. V roce 2002 byl při stejné soutěži rovněž vyznamenán produkt firmy GRAF: vsakovací blok 300.

## Naše výroba: moderní a flexibilní

Provozujeme jedno z nejmodernějších výrobních zařízení v Evropě. Naše nádrže a nádoby jsou vyrobeny z kvalitního 100% recyklovatelného polyethylenu (PE) a polypropylenu (PP). Tento materiál umožňuje bezešvou výrobu rotačním způsobem a našimi nádržemi propůjčuje vysokou rázovou pevnost a desítky let dlouhou životnost.



## Polyethylen a polypropylen: jasné přednosti ve srovnání s betonem

Na základě podstatně nižší hmotnosti se nádrže z PE o objemu do 6 500l dají instalovat bez pomoci jeřábu, čímž také odpadávají příslušné náklady. Nádrže z PE a PP kromě toho vynikají hladkým provedením vnitřních a vnějších ploch. To zaručuje dlouhodobě vysokou kvalitu vody a snadné čištění. Nádrže firmy GRAF jako je Herkules, Top-Tank a sudy na dešťovou vodu jsou rovněž vyrobeny z PE a vyrábějí se metodou vstříkování.

## Jedinečná výrobní metoda

Série nádrží Carat firmy GRAF je vyráběna pro nádrže těchto velikostí dosud jedinečnou výrobní metodou. Vstříkovací postup dává výrobkům nesrovnatelnou stabilitu - všechny nádrže jsou pojezdové nákladními auty s možností částečného zabudování do spodní vody. Přitom nová metoda zaručuje přizpůsobivost všech komponentů.



## 25 let záruka

Firma GRAF sází při výrobě série nádrží Carat na nejvyšší kvalitativní standardy a nejmodernější výrobní postupy. Jelikož jsme přesvědčeni o kvalitě svého špičkového výrobku, poskytujeme 25 let záruku na všechny nádrže Carat.



## Naše domovská stránka: jednoduchá a přehledná, praktická a informativní

Na naší domovské stránce naleznete podrobné informace týkající se našich produktů a všeho z oblasti využití dešťové vody. Kromě toho se zde prostřednictvím multimediální 3D-animace můžete informovat o provozu a instalaci užitečného zařízení na dešťovou vodu od firmy GRAF. Praktické plánovací pomůcky Vám usnadní nalezení takového užitečného zařízení na dešťovou vodu, které bude co nejvíce vyhovovat Vaším požadavkům.

[www.graf-online.de](http://www.graf-online.de)

## Náš cíl: Vaše spokojenost

Více než 100.000 spokojených zákazníků využívá předností užitečných zařízení na dešťovou vodu pocházejících od firmy GRAF a šetří tak denně drahou pitnou vodu. O naší výkonnosti bychom rádi přesvědčili také Vás.

# Využívání dešťové vody pro vlastní úsporu a ekologii

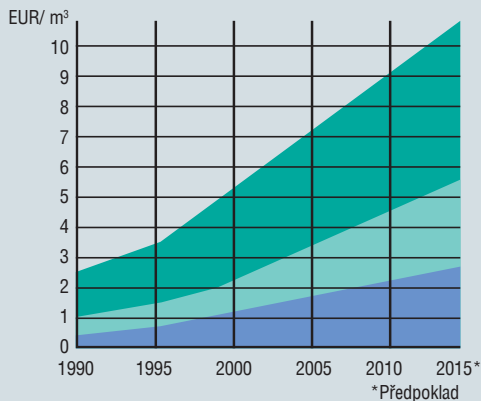

Vývoj cen za pitnou a odpadní vodu

- pitná voda
- odpadní voda
- součet pitné a odpadní vody

## Voda je stále dražší

Voda je drahocenné zboží. I přesto, že je spotřeba konstantní nebo dokonce lehce klesající, je částka za roční vyúčtování vodného a stočného každý rok vyšší. Důvodem neustále se zvyšující ceny jsou zvyšující se náklady na čištění pitné vody a likvidaci odpadních vod. Kromě toho v mnoha oblastech klesá hladina spodních vod. Celkové zásoby pitné vody se tak snižují - také to vyhání cenu nahoru. Ve středně dlouhém časovém horizontu se na této situaci nic nezmění. Výsledkem je, že ceny budou i nadále růst.

## Výpočet velikosti nádrže

Nutná velikost nádrže zásadně závisí na třech faktorech:

- místním množství srážek
- velikosti plochy
- potřebě dešťové vody



## Využitím dešťové vody je možné uspořit až 50 % pitné vody

Rozborem průměrné spotřeby 150 litrů pitné vody na osobu a den se ukazuje, že asi 50 % této spotřeby lze bez jakéhokoliv snížení komfortu nahradit vodou dešťovou. Počínaje splachováním toalety, přes praní a úklid až po zalévání zahrady.

Vycházíme-li z toho, že ceny za vodu budou dále stoupat, pak se celé uživatelské zařízení na dešťovou vodu, nepočítaje v to náklady na instalaci, vrátí za 5 - 8 let. Kromě toho je mnoho obcí, které využít dešťové vody a její následné vsakování finančně podporují. Jak však mezi velkým množstvím programů najít ten správný? S námi to není žádný problém, pomůžeme Vám, rychle a přímo.

## Kvalita vody, již můžete důvěřovat

Při používání osvědčené filtrovací techniky GRAF je voda vždy průzračně čistá a bez zápachu. Voda z uživatelských zařízení na dešťovou vodu je hygienicky naprosto nezávadná. Doložily to četné prověrky nezávislých institucí, např. Institutu hygieny v Brémách.

## Využívání dešťové vody - menší zatížení pro životní prostředí

Používání dešťové vody má smysl také z hlediska ekologického. Protože místo toho, aby voda přímo odtékala, jsou srážky na Vašem pozemku zadržovány. Sníží se tím zatížení kanalizace. Tento pozitivní efekt ještě zesílí v okamžiku, kdy je nadbytečná povrchová voda při intenzivních dešťových srážkách a přeplněných zásobnících zachytávána pomocí dodatečně připojeného vsakovacího zařízení. Také v oblasti vsakovacích zařízení nabízí firma GRAF vospělou techniku, která se již v praxi mnohokrát osvědčila. Decentralizovaný průsak dešťové vody získává v mnoha zemích finanční podporu.

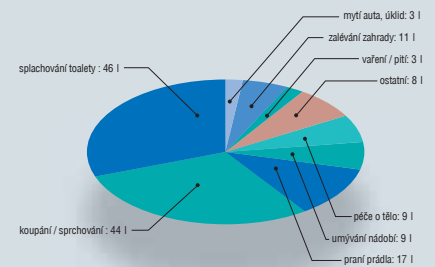

Průměrná spotřeba vody v domácnosti (celkem: cca 150l na osobu a den)

- lze nahradit dešťovou vodou
- pitná voda, již nahradit nelze

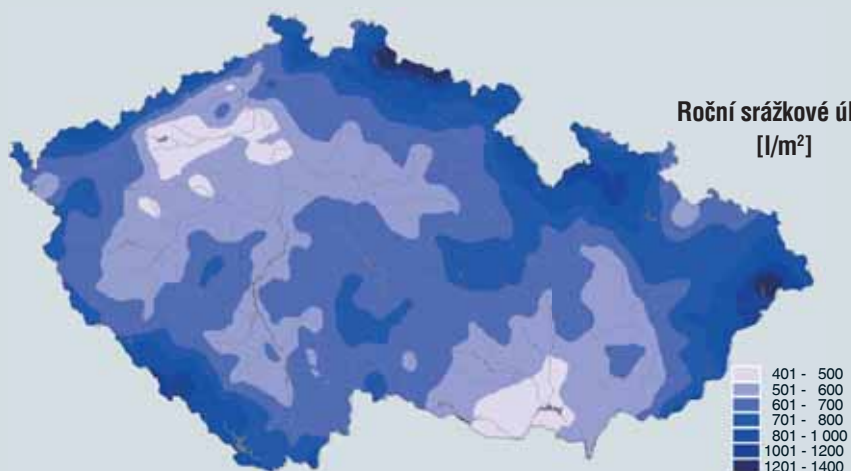

Zahradnické využití - velikost zahrady

		0 m <sup>2</sup>	100 m <sup>2</sup>	200 m <sup>2</sup>	300 m <sup>2</sup>	500 m <sup>2</sup>	700 m <sup>2</sup>
Domácí využití - počet osob	0		2700 litrů	2700 litrů	2700 litrů	2700 litrů	3500 litrů
	2	2700 litrů	2700 litrů	3500 litrů	3500 litrů	4500 litrů	6000 litrů
	4	4500 litrů	4500 litrů	6000 litrů	6000 litrů	7000 litrů	7000 litrů
	6	6000 litrů	7000 litrů	7000 litrů	9000 litrů	9000 litrů	9000 litrů
	8	9000 litrů	9000 litrů	9000 litrů	12000 litrů	12000 litrů	12000 litrů

# Jedinečné řešení nádrží, patentováno po celém světě!

## Podzemní nádrže na dešťovou vodu CARAT vyrobené z PP vstřikováním!

### Světová novinka: jedinečný výrobní způsob

Podzemní nádrž Carat firmy GRAF se vyrábí na rozdíl od obvyklých zemních nádrží tlakovým vstřikovacím způsobem - celosvětově jedinečný pro nádrže této velikosti na rozdíl od rotomoldingu, tlakové vstřikování předává nádrži dosud nebývalou stabilitu, jakož i nesrovnatelnou přesnost přizpůsobení jednotlivých komponentů.

**Síly stěn jsou na rozdíl od současných nádrží vyrobené rotomoldingem, ve všech částech nádrže rovnoměrné.** Výrobní tolerance jsou minimální. Pro vývoj a výrobu série nádrží Carat musel být vyvinut a vyroben jeden z největších vstřikovacích lisů v Evropě. Výsledkem je výrobek špičkové třídy. Podzemní nádrž Carat je vyrobena z kvalitního materiálu Duralen®. Duralen je mimořádně pevný a nárůzdorný materiál a tím nejlépe vhodný pro výrobu zemních nádrží. **Tvárnost a vysoká pevnost zaručují optimální stabilitu podzemní nádrže.** Materiál celkově zaručuje jedinečnou životnost Vaší podzemní nádrže Carat. Navíc je Duralen® bez problémů recyklovatelný. Jsou to materiálové vlastnosti, které přesvědčují!

### Zapomeňte na rotomolding!



### Další výhody:

- ! **Vysoká stabilita díky moderní výrobě**
- ! Jedinečná přizpůsobivost díky novému výrobnímu postupu
- ! Stálá kvalita kontrolovaná TÜV kontrolou konstrukce a výroby
- ! Pojezdové osobními i nákladními vozy
- ! Stabilní vůči spodní vodě díky mimořádně pevné konstrukci
- ! Snadná doprava umožněná nízkou váhou a průběžným H profilem
- ! Bezpečná investice - 25 let záruka
- ! Libovolně rozšiřitelné

**25**  
let  
**záruka**

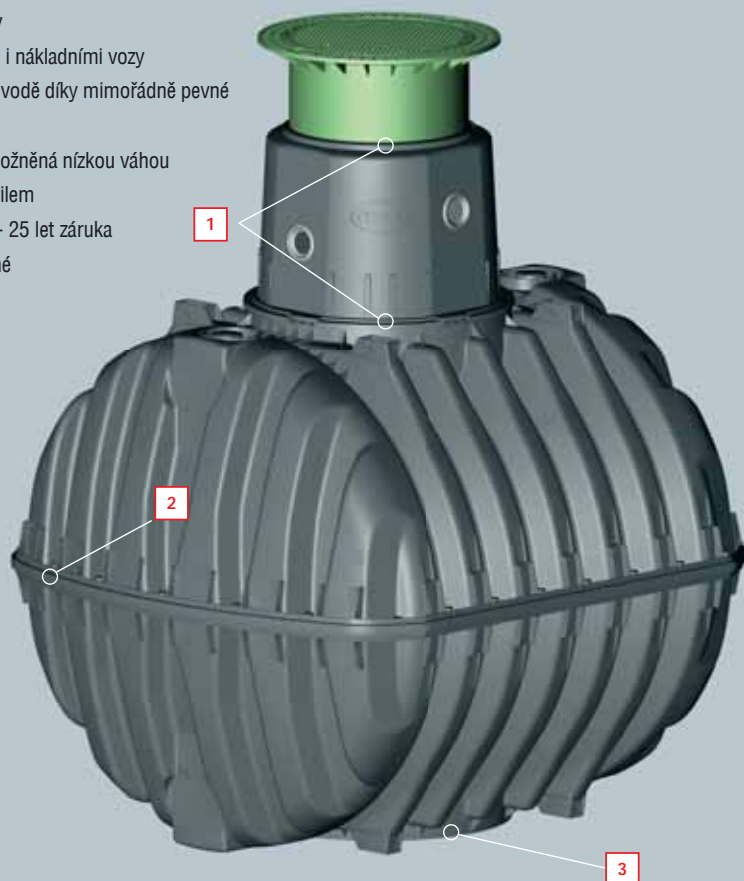

Utěsněno až po horní hranu terénu (2 těsnění)

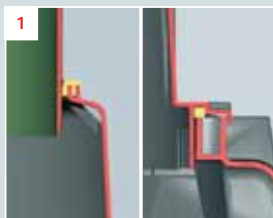

Průběžný stabilizační prsteneček s jedinečným H profilem

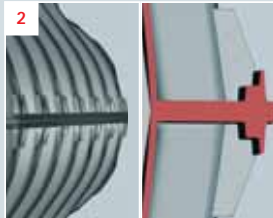

Žebrované dno nádrže zaručuje zvýšenou odolnost proti spodní vodě



### První nádrž, ze které se Vám zatočí hlava

Podzemní nádrž Carat firmy GRAF má otočný teleskopický nástavec nádrže. Tím může být nástavec nádrže vyrovnán nezávisle na podzemní nádrži vůči přípojům - velké usnadnění při montáži. Připojení všech instalačních vedení se provede pěti sériovými jazýčkovými těsněními. Teleskopický nástavec nádrže Carat uzavírá systém až k horní hraně terénu. K optimálnímu přizpůsobení místním podmínkám, jakož i průběžnému nastavování výšky, lze sklánět o 5°. Celý systém je utěsněný až k horní hraně terénu.

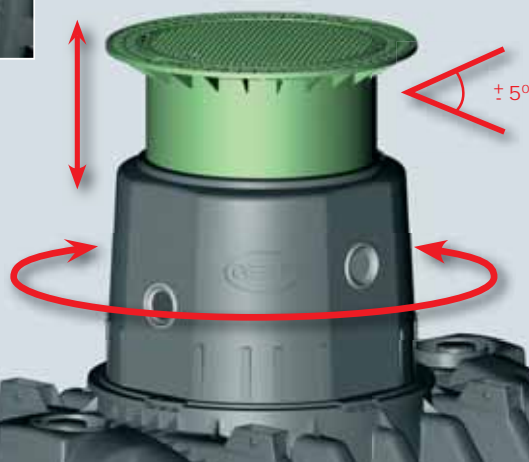



# Modulový systém CARAT

vyberte si velikost nádrže, kterou potřebujete



**Podzemní nádrž Carat lze přejíždět osobním nebo nákladním automobilem.**

Objem nádrže 2.700 až 10.000 litrů, max. zatížení osy 2,2t ve spojení s teleskopickým nástavcem a litinovým poklopem třídy B nebo max. zatížení osy 8t (celková max. váha 12t) s teleskopickým vyrovnávacím nástavcem - BEGU.



### Nádrž na dešťovou vodu CARAT

pojezdové pro osobní i nákladní vozidla do 12 t (bez víka nádrže)

Objem/litrů	obj. číslo	Cena / Kč
2700	370001	16.940,-
3750	370002	22.900,-
4800	370003	27.960,-
6500	370004	37.980,-
8500	370005	55.600,-
10000	370006	62.620,-

V uvedených cenách nádrží nejsou zahrnuty ceny poklopů.



25 let záruka

EINSTIEGSDM nach DIN EINSTIEGSDM

## Technická data

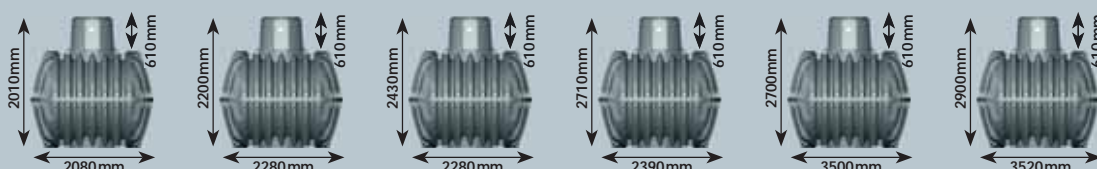

Rozměry/váha	2700 l	3750 l	4800 l	6500 l	8500	10000
Šířka	1565mm	1755mm	1985mm	2190 mm	2040 mm	2240 mm
Vnitřní ø teleskop. poklopu	800mm	800mm	800mm	800mm	800mm	800mm
Váha Carat	120kg	150kg	185kg	220kg	355kg	410kg
<b>Zatížitelnost</b>						
Max. tlak na osu	8t	8t	8t	8t	8t	8t
Max. celková váha	12t	12t	12t	12t	12t	12t
Překrytí zeminou	800-1200mm	800-1200mm	800-1200mm	800-1200mm	800-1200mm	800-1200mm
Max. překrytí zeminou **	1500mm	1500mm	1500mm	1500mm	1500mm	1500mm
<b>Spodní voda</b>						
Stabilní vůči spodní vodě	po horní okraj nádrže		do středu nádrže		do středu nádrže	do středu nádrže
Potřebné překrytí zeminou	800mm		800mm		800mm	800mm

**Díky mimořádné pevnosti je možné, oproti jiným nádržím a v některých případech, použít pro obsypání nádrže výkopový materiál.**

**Volejte pro konzultaci!!!**

# Kompletní sestava GARTEN JET

Cenově výhodná sada s čerpadlem a jednoduchou obsluhou. Díky rozšiřující sadě č. 2 je dosaženo 100 % účinnosti. Jednoduché napojení čerpadla díky připojovacímu boxu GRAF.



## Zahradní sestava Garten Jet

- I Cenově výhodné řešení
- I Pochozí poklop v zelené barvě
- I Integrovaná filtrační jednotka
- I Jednoduchá instalace díky připraveným komponentům

### Obsah dodávky

- ① Podzemní nádrž Carat
- ② Teleskopický vyrovnávací nástavec s PE poklopem MINI
- ③ Rozšiřující sada 2 obsahuje:
  - interní filtr Universal-Filter 3
  - vtokové hrdlo s ochranou proti víření vody
  - přepadový sifon s ochranou proti vniknutí drobných zvířat
  - rychlomontážní manžetu Spannfix
- ④ Technická sada - Garten Jet obsahuje:
  - čerpadlo zahradní soupravy Jet 700
  - box pro připojení vody
  - sací soupravu s 10 m sací hadicí 1"



**Sestava podzemní nádrže Carat**  
s pochozím poklopem nádrže

Objem/litrů	obj. číslo	Cena / Kč
2700	370100	33.340,-
3750	370101	37.900,-
4800	370102	42.960,-
6500	370103	51.080,-
8500	370104	74.400,-
10000	370105	82.320,-



Čerpadlo zahradní sestavy Jet 700



**Sestava podzemní nádrže Carat**  
s pojezdovým poklopem nádrže  
pro osobní automobily

Objem/litrů	obj. číslo	Cena / Kč
2700	370200	40.340,-
3750	370201	43.800,-
4800	370202	50.960,-
6500	370203	60.680,-
8500	370204	82.300,-
10000	370205	90.320,-



Interní filtr - Universal-Filter 3

# Kompletní sestava GARTEN KOMFORT



Kompletní řešení k zavlažování zahrady pomocí výkonného ponorného čerpadla s automatickým řízením a s možností napojení na zavlažovací systém.



## Sestava Garten Komfort

- I Vysoký komfort obsluhy
- I Čerpadlo se vypne i zapne automaticky
- I Na povrchu je patrný pouze poklop
- I Jednoduchá instalace a pohodlný odběr vody pomocí boxu pro připojení vody (připraveno pro zavlažovací systém Gardena®)

## Obsah dodávky

- ① Podzemní nádrž Carat
- ② Teleskopický vyrovnávací nástavec s PE poklopem MINI
- ③ Rozšiřující sada 2 obsahuje:
  - interní filtr Universal - Filter 3
  - vtokové hrdlo s ochranou proti víření vody
  - přepadový sifon s ochranou proti vniknutí drobných zvířat
  - rychlomontážní manžetu Spannfix
- ④ Technická sada Garten Komfort obsahuje:
  - ponorné a sací čerpadlo Integra-Inox® 1100 s ochranou proti chodu za sucha a automatickým zapínáním a vypínáním
  - box pro připojení vody
  - sací soupravu s 10 m sací hadicí 1"



**Sestava podzemní nádrže Carat s pochozím poklopem nádrže**

Objem/litrů	obj. číslo	Cena / Kč
2700	370110	37.940,-
3750	370111	42.800,-
4800	370112	46.160,-
6500	370113	55.880,-
8500	370114	78.400,-
10000	370115	86.320,-

+ další možnost napojení:



**Sestava podzemní nádrže Carat s pojezdovým poklopem nádrže pro osobní automobily**

Objem/litrů	obj. číslo	Cena / Kč
2700	370210	45.740,-
3750	370211	51.100,-
4800	370212	55.860,-
6500	370213	64.180,-
8500	370214	86.300,-
10000	370215	94.320,-



# Kompletní sestava ECO-Plus

Cenově výhodná sada pro zahradní i domovní využití dešťové vody. Šetří cca 75l vody na osobu a den. Automatické přepínání na zdroj pitné vody při poklesu hladiny dešťové vody v nádrži. Díky důmyslné filtraci je dosaženo nejlepší kvality vody.



## Sestava ECO-Plus

- ! Cenově výhodné kompletní řešení
- ! Patentovaná filtrační technika - systém doplňovací pitnou vodou
- ! Snadná montáž díky modulové technice
- ! Řízená plovákovým spínačem
- ! Pouze jedno víko viditelné na povrchu

## Obsah dodávky

- ① Podzemní nádrž Carat
- ② Teleskopický vyrovnávací nástavec s PE poklopem MAXI
- ③ Rozšiřující sada 3 obsahuje:
  - interní filtr Optimax-Pro (samočisticí)
  - vtokové hrdlo s ochranou proti víření vody
  - rychlomontážní manžetu Spannfix
- ④ Technická sada ECO-Plus obsahuje:
  - konzolu pro doplňkové napájení pitnou vodou vč. domácí vodárny KSB-Superinox 15/4
  - sací koš s plovákem a sací hadicí
  - stěnovou průchodku DN 100
  - sadu popisek
  - PE - sací trubku 12 m 1"

## Splňuje:



**Sestava podzemní nádrže Carat ECO-Plus s pochozím poklopem**

Objem/litrů	obj. číslo	Cena / Kč
3750	370120	61.950,-
4800	370121	66.160,-
6500	370122	74.580,-
8500	370123	102.700,-
10000	370124	118.620,-



**Sestava podzemní nádrže Carat ECO-Plus s pojezdovým poklopem nádrže pro osobní vozidla**

Objem/litrů	obj. číslo	Cena / Kč
3750	370220	65.950,-
4800	370221	71.160,-
6500	370222	79.580,-
8500	370223	107.900,-
10000	370224	124.620,-





# Kompletní sestava PROFESSIONELL



Úplné komfortní řešení pro zahradní i domovní využití dešťové vody. S výhodami jako u sady Eco-Plus, navíc automatické čištění filtru. Digitální ukazatele - např. výšky hladiny vody v nádrži.



## Sestava Professionell

- ! Profesionální řešení
- ! Patentovaná filtrační technika - systém doplňování pitnou vodou
- ! Snadná montáž díky modulové technice
- ! Mikroprocesorové řízení
- ! Digitální ukazatel stavu hladiny
- ! Automatické proplachovací intervaly čištění filtru
- ! Pouze jedno víko viditelné na povrchu

## Obsah dodávky

- ① Podzemní nádrž Carat
- ② Teleskopický vyrovnávací nástavec s PE poklopem MAXI
- ③ Rozšiřující sada 3 obsahuje:
  - interní filtr Optimax-Pro (samočisticí)
  - vtokové hrdlo s ochranou proti víření vody
  - rychlomontážní manžetu Spannfix
- ④ Technická sada Professionell obsahuje:
  - modul pro doplňování pitnou vodou
  - stěnovou průchodku, sací koš s plovákem
  - čistící jednotku Opticlean®
  - jemný filtr se zpětným proplachem
  - sadu popisků
  - PE - sací trubku 12 m 1"

Splňuje:



**Sestava podzemní nádrže Carat Professionell**  
s pochozím poklopem nádrže

Objem/litrů	obj. číslo	Cena / Kč
3750	370130	75.600,-
4800	370131	79.760,-
6500	370132	85.360,-
8500	370133	113.100,-
10000	370134	121.020,-



**Sestava podzemní nádrže Carat Professionell**  
s pojezdovým poklopem nádrže pro osobní vozidla

Objem/litrů	obj. číslo	Cena / Kč
3750	370230	79.950,-
4800	370231	85.100,-
6500	370232	90.500,-
8500	370233	119.100,-
10000	370234	127.040,-





# Sestavte si sami váš systém na využití dešťové vody!



## Nádrže

### Platin



**Platin 1500 I**

obj. č. 390000 cena: 15.000,- Kč

**Platin 3000 I**

obj. č. 390001 cena: 26.800,- Kč

**Platin 5000 I**

obj. č. 390002 cena: 38.200,- Kč

**Platin 7500 I**

obj. č. 390005 cena: 53.700,- Kč

### Carat



**Carat 2700 I**

obj. č. 370001 cena: 16.940,- Kč

**Carat 3750 I**

obj. č. 370002 cena: 22.900,- Kč

**Carat 4800 I**

obj. č. 370003 cena: 27.960,- Kč

**Carat 6500 I**

obj. č. 370004 cena: 37.980,- Kč

**Carat XL 8500 I**

obj. č. 370005 cena: 55.600,- Kč

**Carat XL 10000 I**

obj. č. 370006 cena: 62.620,- Kč

**Carat XXL 16000 I**

obj. č. 380001 cena: 110.940,- Kč

**Carat XXL 26000 I**

obj. č. 380002 cena: 190.460,- Kč



## Poklopy



**Teleskopický vyrovnávací nástavec Mini**

obj. č. 371010 cena: 2.550,- Kč



**Teleskopický vyrovnávací nástavec Maxi**

obj. č. 371011 cena: 5.150,- Kč



**Teleskopický vyrovnávací nástavec litinový**

obj. č. 371020 cena: 9.500,- Kč



Plynule nastavitelný poklop

**Teleskopický vyrovnávací nástavec BEGU**

obj. č. 371021 cena: 4.500,- Kč



**Rozpěrná vložka**

obj. č. 371003 cena: 4.500,- Kč



## Filtrační sady

### Platin



**Platin - sada 1 základní**

obj. č. 342001 cena: 2.100,- Kč



**Platin - sada 2 pro zahradní využití**

obj. č. 342026 cena: 3.600,- Kč



**Platin - sada 3 pro domovní využití**

obj. č. 342038 cena: 8.100,- Kč

### Carat

**Carat - sada 1 základní**

obj. č. 342001 cena: 2.100,- Kč



**Carat - sada 2 pro zahradní využití**

obj. č. 342002 cena: 6.800,- Kč



**Carat - sada 3 pro domovní využití**

obj. č. 342005 cena: 9.100,- Kč

**Rychlomontážní manžeta Spannfix**

obj. č. 340502 cena: 560,- Kč

\* podrobnosti viz. strana 12



## Technické sady



**Garten-Jet**

obj. č. 342010 cena: 7.500,- Kč



**Garten-Komfort**

obj. č. 342011 cena: 11.800,- Kč



**Dům Eco-Plus**

obj. č. 342014 cena: 26.800,- Kč



**Dům Professionell**

obj. č. 342016 cena: 40.400,- Kč



**Dům Silentio Press**

obj. č. 342015 cena: 42.480,- Kč



**Sada XL 1 - napojení DN 150 základní**

obj. č. 342040 cena: 6.600,- Kč

**Sada XL 2 - napojení DN 150 \* pro zahradní využití**

obj. č. 342041 cena: 12.340,- Kč

**Carat XL - napojení DN 150 \* pro domovní využití**

obj. č. 342042 cena: 18.990,- Kč



# Modulový systém



vyberte si optimální poklop pro nádrže CARAT a PLATIN

## Teleskopický vyrovnávací nástavec MINI s pochozím PE poklopem

**NOVINKA**

Plynulé nastavení od 750-950 mm nad hřbetem nádrže, 5% sklon.

- dětská pojistka
- barva: zelená
- délka: 360 mm, vnitřní ø: 600 mm
- vnější ø: 778 mm, váha: 6 kg
- ideální pro: Garten Jet, Garten Komfort



objednací číslo: 371010      cena: 2.550,- Kč

## Teleskopický vyrovnávací nástavec MAXI s pochozím PE poklopem

Plynulé nastavení od 750 - 1050 mm nad hřbetem nádrže. 5% sklon.

- dětská pojistka
- barva: zelená
- délka: 476 mm, vnitřní ø: 600 mm
- vnější ø: 850 mm, váha: 13 kg
- ideální pro: Eco-Plus, Professionell



objednací číslo: 371011      cena: 5.150,- Kč

## Teleskopický vyrovnávací nástavec litinový

Pojezdový pro osobní vozidla - s litinovým poklopem třídy B. Plynulé nastavení od 750 - 1050 mm nad hřbetem nádrže, možnost sklonu 5%.

- s profilovým těsněním
- litinový poklop třídy B, barva: tmavošedá
- délka: 476 mm
- vnitřní ø: 600 mm, vnější ø: 850 mm



objednací číslo: 371020      cena: 9.500,- Kč

## Teleskopický vyrovnávací nástavec BEGU

Pojezdový pro osobní vozidla s možností použít betonové skruže s vlastním poklopem. Plynulé nastavení od 800 - 1000 mm. Možnost rozšíření o běžně dostupné betonové skruže s poklopem. Pro zahradní a domácí využití. Nádrž je utěsněna až k horní hraně teleskopického vyrovnávacího nástavce. Ideální pro terény s asfaltovým povrchem.

- délka: 476 mm
- vnitřní ø: 600 mm, vnější ø: 850 mm

Plynule nastavitelný poklop



objednací číslo: 371021      cena: 4.500,- Kč

## Rozpěrná vložka

délka: 400 mm (užitná délka 300 mm), ø: 680 mm  
S rozpěrnou vložkou a teleskopickým nástavcem lze provést překrytí zeminou až 1500 mm.  
K použití základní nádrže Carat při překrytí zeminou do výše nad 1m.

Dbejte návodu k instalaci!



objednací číslo: 371003      cena: 4.500,- Kč



**PLATIN**



**CARAT**



# Modulový systém CARAT

vyberte si filtrační systém pro nádrž CARAT a PLATIN

## Univerzální filtr 3 externí



- | 100% využití vody, proto ideální pro menší střechy
- | Konstrukce kontrolována TÜV
- | Nastavitelná montážní výška 570-1050 mm pomocí teleskopického nástavce prům. 400 mm
- | PE - pochozí poklop, litinový poklop - pojezdový do 3,5 t
- | Víko s dětskou pojistkou
- | Těsnění zabraňuje vniknutí drobných nečistot
- | Výškový rozdíl mezi přítokem a odtokem (270 mm)
- | **Maximálně do 350 m<sup>2</sup> plochy střechy** při DN 100 a 500 m<sup>2</sup> při DN 150

### Univerzální filtr 3 externí - pochozí

objednací číslo: 340020      cena: 6.700,- Kč

### Univerzální filtr 3 externí - pojezdový

objednací číslo: 340021      cena: 7.700,- Kč

### Náhradní filtrační koš

objednací číslo: 340524      cena: 2.250,- Kč

### Univerzální filtr 3 externí - průmyslový do 1200 m<sup>2</sup>

objednací číslo: 340050      cena: 23.800,- Kč



Filtrační koš s praktickým zvedacím zařízením.



Vyčištěná voda do nádrže nebo vsakování.

Nouzový přepad.

100% získané vody zpět!

## Optimax filtr® externí



- | Kapacita 95%
- | Samočisticí, nízkoudržbový
- | Konstrukce kontrolována TÜV
- | Nastavitelná montážní výška 57-1050 mm pomocí teleskopického nástavce ø 400 mm
- | PE - pochozí poklop, litinový poklop - pojezdový do 3,5 t
- | Víko s dětskou pojistkou
- | Těsnění zabraňuje vniknutí drobných nečistot
- | Výškový rozdíl mezi přítokem a odtokem (270 mm)
- | **Maximálně do 350 m<sup>2</sup> plochy střechy** při DN 100 a 750 m<sup>2</sup> při DN 150
- | Volitelně s čisticí jednotkou Opticlean®

### Optimax-Filtr® Externí - pochozí

objednací číslo: 340030      cena: 7.700,- Kč

### Optimax-Filtr® Externí - pojezdový

objednací číslo: 340031      cena: 9.000,- Kč

### Příslušenství

### Optimax-Filtr® Externí - průmyslový do 1500 m<sup>2</sup>

objednací číslo: 340035      cena: 27.800,- Kč

### Čisticí jednotka Opticlean® externí (bez hadice)

objednací číslo: 340041      cena: 1.200,- Kč

## Výhody filtru

Patentovaný princip filtru - optimální stupeň účinnosti (>95%). Volitelně s čisticí jednotkou Opticlean®



Vyčištěná voda do nádrže nebo vsakování.

Nouzový přepad.

Optimální čisticí výkon při maximální výtěžnosti vody!

## Univerzální filtr 3



- 100% využití vody, ideální pro menší střechy
- Filtrační technika šetřící místo, integrovaná v nádrži
- Těleso filtru při revizi nádrže lze vyjmout bez použití nářadí

objednací číslo: 340022      cena: 6.200,- Kč

- Výškový rozdíl mezi přítokem a odtokem (250 mm)
- Maximálně do 350 m<sup>2</sup> plochy střechy**
- Připojení DN 100
- Volitelně nouzový přepad

### Náhradní filtrační koš

objednací číslo: 340056      cena: 2.250,- Kč

**100% získané vody zpět!**



## Samočistící filtr Optimax-Pro



- Kapacita 95%
- Patentovaná filtrační technika
- Jednoduchá údržba - samočistící
- Konstrukce kontrolovaná TUV
- Filtrační technika šetřící místo, integrovaná v nádrži
- Těleso filtru při revizi nádrže lze vyjmout bez použití nářadí

objednací číslo: 340037      cena: 7.400,- Kč

- Průhledné víko usnadňuje údržbu**
- Maximálně do 350 m<sup>2</sup> plochy střechy**
- Připojení DN 100
- Volitelně s čisticí jednotkou Opticlean®
- Výškový rozdíl mezi přítokem a odtokem (165 mm)

### Čisticí jednotka Opticlean® interní (bez hadice)

objednací číslo: 340040      cena: 1.200,- Kč

**Optimální čistící výkon při maximální výtěžnosti vody!**



## CARAT XL - filtrační sada 2 DN 150



- 100% využití vody, ideální pro menší střechy
- Filtrační technika šetřící místo, integrovaná v nádrži
- Těleso filtru při revizi nádrže lze vyjmout bez použití nářadí

- Výškový rozdíl mezi přítokem a odtokem (250 mm)
- Maximálně do 500 m<sup>2</sup> plochy střechy**
- Připojení DN 150
- Volitelně nouzový přepad

objednací číslo: 342041      cena: 12.340,- Kč



## CARAT XL - filtrační sada 3 DN 150



- Kapacita 95%
- Patentovaná filtrační technika
- Jednoduchá údržba - samočistící
- Konstrukce kontrolovaná TUV
- Filtrační technika šetřící místo, integrovaná v nádrži
- Těleso filtru při revizi nádrže lze vyjmout bez použití nářadí

- Průhledné víko usnadňuje údržbu**
- Maximálně do 750 m<sup>2</sup> plochy střechy**
- Připojení DN 150
- Volitelně s čisticí jednotkou Opticlean®

objednací číslo: 342042      cena: 18.990,- Kč

### Interní čisticí jednotka XL napojení DN 3/4", bez hadice

objednací číslo: 340117      cena: 1.200,- Kč





# Modulový systém CARAT

## vyberte si technickou sadu pro nádrž CARAT a PLATIN

### Technická sada: Garten-Jet

Genově výhodné kompletní řešení.



- | Zahradní čerpadlo Jet 700
- | Sací souprava, 10 m sací hadice 1"
- | Box na připojení vody (připravený na zavlažovací systém Gardena®)

objednací číslo: 342010      cena: 8.500,- Kč

### Technická sada: Garten-Komfort

Vysoký obslužný komfort díky automatickému řízení čerpadla.

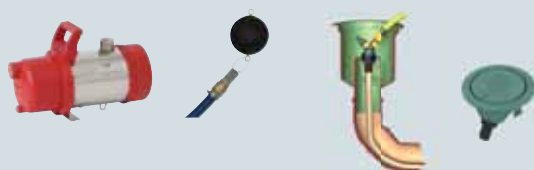

- | Ponorné a sací čerpadlo Integra Inox
- | Spíná automaticky při poklesu tlaku
- | Box pro připojení vody (připraven na zavlažovací systém Gardena®)
- | Tlaková hadice 10 m 1" s plovákem

objednací číslo: 342011      cena: 12.800,- Kč

### Technická sada: Dům ECO-Plus

Genově výhodné kompletní řešení.



- | Konzole pro doplňkové napájení pitnou vodou včetně domácí vodárny KSB-Superinox 15/4
- | Spíná automaticky při poklesu tlaku
- | Stěnová průchodka DN 100
- | Sada popisků
- | Sací hadice z PE 12 m 1" s plovákem

objednací číslo: 342014      cena: 26.800,- Kč



### Technická sada: Dům Professionell

Vnitřní napájení pitnou vodou pomocí nejmodernější modulové techniky s mikroprocesorovým řízením a digitálním ukazatelem hladiny.



**Profesionální řešení**



- | Modul pro doplňkové napájení pitnou vodou Aqua-Center-Silencio včetně domácí vodárny KSB-Superinox 15/4
- | Digitální ukazatel
- | Čistící jednotka Opticlean®
- | Automatické čištění filtru
- | Jemný filtr pro zpětný proplach
- | Stěnová průchodka DN 150
- | Sada popisků
- | Sací hadice z PE 12 m 1" s plovákem

objednací číslo: 342016      cena: 40.400,- Kč



### Technická sada: Dům Silentio Press

Vnitřní napájení pitnou vodou s ponorným čerpadlem. Ideální pro velké vzdálenosti ( $\geq 15$  m) mezi nádrží a domácí vodárnou.



- | Modul pro doplňkové napájení pitnou vodou Aqua-Center-Silencio Press včetně domácí vodárny a ponorného čerpadla 300 A
- | Čistící jednotka Opticlean®
- | Automatické čištění filtru
- | Jemný filtr pro zpětný proplach
- | Stěnová průchodka DN 150
- | Sada popisků
- | Sací hadice z PE 25 m 1" s plovákem

objednací číslo: 342015      cena: 42.480,- Kč



## Jemný filtr se zpětným proplachováním

K jemné filtraci dešťové vody za čerpadlem. Při používání dešťové vody i k praní. Šířka otvoru filtru je 0,1 mm. Zadrží i ty nejmenší částičky nečistot. Připojení R 1" AG.



objednací číslo: 331010      cena: 4.000,- Kč

## Controlmatic

Automatický spínač čerpadla s ochranou proti běhu na sucho a manometrem, 1".



objednací číslo: 355022      cena: 3.700,- Kč

## Brio

Automatický spínač čerpadla

objednací číslo: 355021      cena: 2.400,- Kč



① **KSB-Superinox 15/4**  
Druh ochrany IP 44, těleso z nerezavějící oceli



② **KSB-Superinox 25/4**  
Druh ochrany IP 44, těleso z nerezavějící oceli



③ **Rotační čerpadlo 4/1000**  
Tichá domácí vodárna



④ **Jet 700**  
Sací čerpadlo



⑤ **Integra Inox**  
Ponorné a sací čerpadlo s integrovaným snímačem tlaku a prouděním. Automatické řízení - nízké instalační náklady.



⑥ **Ponorné čerpadlo 300 A**  
S ochranou proti běhu nasucho vč. 10m kabelu, ø 190 mm.



⑦ **Ponorné tlakové čerpadlo 1000 A**  
Se 4 oběžnými koly a ochranou proti běhu na sucho vč. 15 m kabelu, ø 150 mm.



⑧ **Ponorné tlakové čerpadlo 1000 E**  
Ponorné a sací čerpadlo s integrovaným snímačem tlaku a prouděním. Automatické řízení - nízké instalační náklady.

# Domácí vodárny



## Výhody:

- Velmi tichý chod
- Vícetupňové samonasávací, rotační čerpadlo s klidným chodem a úsporným motorem
- Automatický spínač čerpadla
- Integrovaná ochrana proti chodu na sucho a zpětnou klápkou
- Automatické zapínání a vypínání čerpadel snímačem tlaku a proudovým chráničem
- Motory s doživotním mazáním a integrovanou ochranou
- Vyrobeno z hodnotných nekorodujících materiálů

## Oblasti použití:

- Rodinný dům pro jednu rodinu s 1-3 toaletami a 1 pračkou.
- Rodinný dům pro dvě rodiny se 3-4 toaletami a 2 pračkami a 1 vývodem pro závlahu zahrady.
- Rodinný dům pro více rodin nebo rodinný dům pro jednu nebo dvě rodiny s velkou zahradou.
- Pouze pro zavlažování zahrady.

Před uvedením čerpadel do provozu, prosím, dbejte na návod k obsluze!

Typové označení	① Superinox 15/4	② Superinox 25/4	③ Rotační 4/1000	④ Jet 700	⑤ Integra Inox® 1100	⑥ Pon. čerpadlo 300 A	⑦ Pon. tlakové čerpadlo 1000 A	⑧ Pon. tlakové čerpadlo 1000 E
výkon motoru	0,66 kW	0,8 kW	0,8 kW	0,7 kW	1,1 kW	0,3 kW	0,9 kW	0,9 kW
max. dopravní výška	35 m	43 m	48 m	40 m	44 m	7 m	36 m	36 m
max. tlak	3,5 bar	4,3 bar	4,8 bar	4,0 bar	4,4 bar	0,7 bar	3,6 bar	3,6 bar
max. dopravené množství	3600 l/h	4200 l/h	4800 l/h	3000 l/h	2700 l/h	7200 l/h	6000 l/h	5600 l/h
max. sací výška (m)	8	8	8	8	7	-	-	-
max. sací délka (m)	18	18	15	15	12	-	-	-
max. ponorná hloubka (m)	-	-	-	-	-	3	8	8
objednací číslo	353032	353046	354021	202011	354018	354031	354030	354036
cena (Kč)	11.600,-	12.800,-	6.700,-	3.500,-	8.600,-	2.100,-	5.900,-	9.000,-

Pozor: údaje o sacím výkonu v tabulce neplatí ve spojení s moduly doplňujícími pitnou vodu !

# PLATIN plochá podzemní nádrž

Speciálně konstruovaná nádrž k instalaci v problémových lokalitách. Vhodná pro použití do spodní vody nebo do skalnatého podloží. Snadné zabudování díky nízké stavební výšce.



## Rozměry

Objem [litrů]	obj. číslo	Cena / Kč	Šířka [mm]	Délka l [mm]	Výška h [mm]	Výška h <sub>ges</sub> [mm]	Výška ht [mm]	Vnitřní Ø [mm]	Váha [kg]
1500	390000	15.000,-	1250	2100	700	1015	315	650	82
3000	390001	26.800,-	2100	2450	735	1050	315	650	180
5000	390002	38.200,-	2300	2890	950	1265	315	650	250
7500	390005	53.700,-	2250	3600	1250	1565	315	650	360

V uvedených cenách nádrží nejsou zahrnuty ceny poklopů.

## Technické informace

Max. překrytí (bez spodní vody/pochozí):	1200 mm
Max. zatížení na nápravu:	2,2t
Max. celkové zatížení:	3,5t
Překrytí při pojezdovém zatížení:	700-1000 mm
Spodní voda do:	po horní okraj nádrže
Překrytí při spodní vodě:	700-1200 mm
Napojení:	4 x DN 100

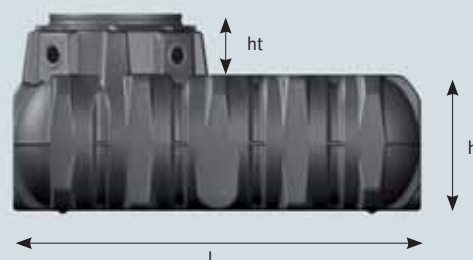
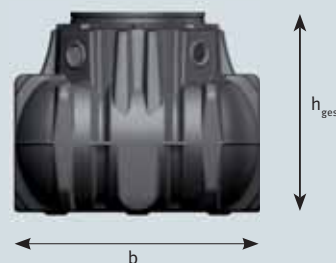

Jednoduché zabudování svépomocí bez nutnosti obetonování. Díky svému tvaru šetří objem zemních prací.





# PLATIN kompletní sestavy



Kompletní řešení k zavlažování zahrady pomocí výkonného ponorného čerpadla s automatickým řízením a s možností napojení na zavlažovací systém GARTEN KOMFORT.



## Sestava Garten Komfort<sup>1)</sup>

- ! Vysoký komfort obsluhy
- ! Čerpadlo se vypne i zapne automaticky
- ! Na povrchu je patrný pouze poklop
- ! Jednoduchá instalace a pohodlný odběr vody pomocí boxu pro připojení vody (připraveno pro zavlažovací systém Gardena®)



s pochozím poklopem nádrže

Objem [L]	obj. číslo	Cena [Kč]
1500	390105	31.270,-
3000	390106	42.730,-
5000	390107	53.680,-
7500	390108	68.660,-



s pojezdovým poklopem nádrže pro osobní automobily

Objem [L]	obj. číslo	Cena [Kč]
1500	390205	37.150,-
3000	390206	49.390,-
5000	390207	60.340,-
7500	390208	75.320,-

## Sestava ECO Plus<sup>1)</sup>

- ! Cenově výhodné kompletní řešení
- ! Patentovaná filtrační technika - systém doplňování pitnou vodou
- ! Snadná montáž díky modulové technice
- ! Řízená plovákovým spínačem
- ! Pouze jedno víko viditelné na povrchu



s pochozím poklopem nádrže

Objem [L]	obj. číslo	Cena [Kč]
3000	390110	64.620,-
5000	390111	75.640,-
7500	390112	90.620,-



s pojezdovým poklopem nádrže pro osobní automobily

Objem [L]	obj. číslo	Cena [Kč]
3000	390210	70.620,-
5000	390211	79.800,-
7500	390212	94.780,-

## Sestava Professionell<sup>1)</sup>

- ! Profesionální řešení
- ! Patentovaná filtrační technika - systém doplňování pitnou vodou
- ! Snadná montáž díky modulové technice
- ! Mikroprocesorové řízení
- ! Digitální ukazatel stavu hladiny
- ! Automatické proplachovací intervaly čištění filtru
- ! Pouze jedno víko viditelné na povrchu



s pochozím poklopem nádrže

Objem [L]	obj. číslo	Cena [Kč]
3000	390115	71.140,-
5000	390116	81.160,-
7500	390117	97.140,-



s pojezdovým poklopem nádrže pro osobní automobily

Objem [L]	obj. číslo	Cena [Kč]
3000	390215	76.140,-
5000	390216	86.160,-
7500	390217	103.140,-

<sup>1)</sup> Obsah sestav je stejný jako na stranách 6-8.

# Podzemní nádrž na dešťovou vodu CARAT XXL



**NOVINKA**



PKW-/LKW-vozdové<sup>1)</sup>



16000 litrů<sup>1)</sup>

obj. č. 380001 110.940,- Kč

26000 litrů<sup>1)</sup>

obj. č. 380002 190.460,- Kč



## Rozměry

Objem [litrů]	Šířka [mm]	Délka l [mm]	Výška h [mm]	Výška h <sub>ges</sub> [mm]	Výška ht [mm]	Vnitřní Ø [mm]	Váha [kg]
16000	2500	4660	2550	3160	610	650	805
26000	2500	7045	2550	3160	610	650	1150

Možnost dodání i větších nádrží - info na zavolání!

## Technické informace

Max. překrytí (bez spodní vody/pochozí):	1500 mm
Max. zatížení nápravy:	8 t
Max. celkové zatížení:	3,5 t s litinovým poklopem třídy B 40 t s teleskopickým nástavcem BEGU
Překrytí při vozdovém zatížení:	800-1500 mm
Spodní voda do:	po horní okraj nádrže
Překrytí při spodní vodě:	800-1500 mm
Napojení:	5 x DN 100

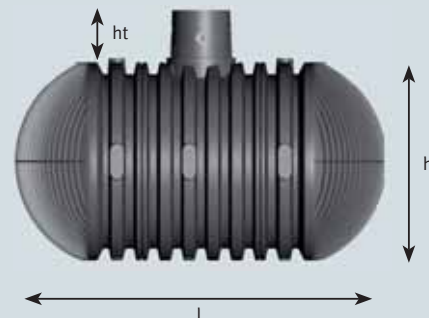
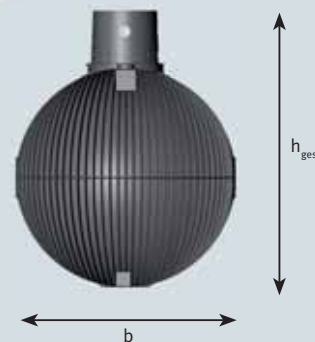

## Prodloužení nádrže

pro 1 000 l nádrž, Ø 630 mm, 560 mm vysoké, výšku lze zkrátit dle potřeby

obj. č. 319516 5.070,- Kč



## Podzemní nádrž na 1 000 litrů

Podzemní nádrž pochozí, 1 000 l beze švů vyrobená z jednoho kusu, vč. 260 mm vysoké nástavby nádrže a PE-poklopu.

obj. č. 319039 11.550,- Kč



Rozměry:

Délka 1 750 mm

Šířka 930 mm

Výška 1 190 mm

<sup>1)</sup> Ve spojení s vozdovým poklopem (str. 10)

## Příslušenství k nádržím CARAT a PLATIN (aktuální informace na telefonické vyžádání)



obj. č. 351013 3500,- Kč obj. č. 330192 1.100,- Kč obj. č. 330108 1850,- Kč obj. č. 330706 280,- Kč obj. č. 202001 1.590,- Kč obj. č. 340502 560,- Kč

# Nádrž HERKULES®



pro nadzemní i podzemní montáž, stabilní vůči spodní vodě

Nádrž s nesrovnatelným poměrem ceny a objemu pro nadzemní instalaci v zahradě či ve sklepě, nebo pro instalaci pod zemí (s opěrnou trubkou). Nádrž lze instalovat zcela do spodní vody. Dbejte návodu k instalaci. Patentováno v Evropě pod číslem 0870877 a v USA pod číslem 5878907.

## Nesrovnatelné přednosti:

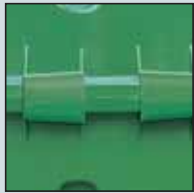

### Patentované rychlospojení

Během několika minut se obě poloviny nádrže spojí bez šroubů za pomoci 24 rychlospojek. Demontáž je kdykoliv možná.



### Trvale těsnící

V laboratorních testech těsnění prokázalo životnost dalece přesahující 25 let. Spojení a konstrukce nádrže byly testovány TUV.



## Nádrž 1 600 litrů s možností rozšíření

Obj. č. 32001

10.500,- Kč

Nadzemní nádrž při nebezpečí mrazů vyprázdněte!

# Herkules® - sada pro zahradu

určená k podzemní instalaci



## Sada Herkules® pro zahradu

### Rozsah dodávky:

- 1 Filtrační hrnec
- 2 Nádrž(e) Herkules®
- 3 Sada pro rozšíření (od 2 nádrží)
- 4 Ponorné tlakové čerpadlo 1 000 A
- 5 Opěrná trubka(y) pro instalaci do země
- 6 1 - 2 vyrovnávací komínky DN 200
- 7 Box pro připojení vody
- 8 Tlak. hadice 7 m až k boxu pro připojení vody



### Pohodlný transport

Jedna polovina nádrže váží pouze 30 kg a umožňuje tak pohodlný transport a jednoduchou instalaci. Jednotlivé díly projdou jakýmkoliv dveřmi (od 80 cm).



### Libovolné rozšíření

Díky tvarovaným podpěrám a připojovacím plochám jsou možné i objemy o několika tisících litrech.

## Sada pro 1 600 litrů (1 nádrž)

obj. č. 321018 26.165,- Kč

## Sada pro 3 200 litrů (2 nádrže)

obj. č. 321015 36.750,- Kč

## Sada pro 4 800 litrů (3 nádrže)

obj. č. 321016 46.525,- Kč

# Vsakování dešťové vody



## Sicker-Tunel 300 PKW

GRAF Sicker-Tunel 300 je vyvinutý především pro použití v soukromém sektoru, např. odvod dešťové vody z rodinného domu. Systém se skládá z několika Tunelů-Modulů a dvou koncových desek. Umožňuje tak jednoduché dimenzování. Prodlužování je možné z čelní části Sicker-Tunelu a díky nízké hmotnosti (11 kg) je to velmi snadné. Takto sestavené moduly umožňují dlouhodobé zatížení cca 3,5 t/m<sup>2</sup>. Používají se při zatížení dopravnou osobními vozy.

zboží	délka [mm]	šířka [mm]	výška [mm]	barva	obj. číslo	cena Kč
PKW	1220	800	510	černá	410097	1.100,-
TWIN PKW	1160	800	1020	černá	410130	2.199,-

### Koncová deska pro Sicker-Tunel 300 PKW

zboží	barva	obj. číslo	cena Kč
koncové desky (sada 2 kusy)	černá	410098	650,-

### Vsakovací sada Sicker-Tunel

Skládá se z: Sicker-Tunel 300 PKW, 2 koncových desek, koncového odvodu DN 100 a geotextilie GRAF-Tex 200.



Pojzdové osobními vozidly při překrytí zeminou o síle min. 500mm.  
Dbejte pokynů v montážním návodu!

objem [litrů]	počet Sicker		délka [mm]	šířka [mm]	výška [mm]	obj. číslo	cena Kč
	tunelů						
1200	4		4700	800	510	410120	5.600,-
1800	6		7020	800	510	410121	7.700,-
2400	8		9340	800	510	410122	10.000,-
3000	10		11660	800	510	410123	12.200,-
3600	12		13980	800	510	410124	14.400,-

Vsakovací sestava může být libovolně kombinovaná/rozšiřovaná  
Při použití více koncových desek je možné sestavovat moduly ve více řadách.

## Sicker-Bloc 300

Flexibilní a vysoce účinný Sicker-Block nachází uplatnění především v komunální a průmyslové oblasti. Může být použit k odvodnění střech, ploch, silnic, ale i k odvodnění velkých průmyslových ploch. Díky stabilní konstrukci přenáší extrémní zatížení. Při překrytí zeminou 800 mm je u LKW pojezdové verze možné zatížení SLW 60 (60 t).

zboží	délka [mm]	šířka [mm]	výška [mm]	barva	obj. číslo	cena Kč
LKW	1200	600	420	černá	360014	1.790,-



### Koncové odvodu DN 100

obj. číslo 202004

980,- Kč

### Spojovací elementy

Pro vodorovná i svislá spojení

10 kusů

obj. číslo: 369012



170,- Kč

## Orientační výpočet počtu tunelů

	schopnost vsakování	dešťové srážky l/s x ha	plocha střechy		
			100m <sup>2</sup>	150m <sup>2</sup>	200m <sup>2</sup>
			počet GRAF-modulů		
Štěrk	5	150 litrů 200 litrů	3 5	4 7	5 8
Písek	4	150 litrů 200 litrů	6 7	8 11	10 14
Písečná zemina	3	150 litrů 200 litrů	8 10	12 15	15 20
Zemina	2	150 litrů 200 litrů	10 13	15 19	19 25
Jíl	1		vsakování není možné		

# EcoBloc Flex Inspect

## nová generace vsakovacích modulů

**NOVINKA**



Inovativní konstrukce bloku umožňuje snadnou inspekci kamerovým systémem a jednoduché čištění celého systému. Jednotlivé typy bloků řady EcoBloc je možné vzájemně kombinovat a vytvářet tak různé tvary galerií. Pomocí nových programů vám navrhne cenově optimální galerii složenou z různých typů bloků. Tyto bloky jsou navrženy pro zátěžové poměry v různých řadách galerie. Odolávají zatížení nákl. autem do 60 t.

- **snadná instalace**
- **třetí generace vsakovacích modulů**
- **skvělé technické vlastnosti a optimální výkon**
- **objem modulu 230 litrů**

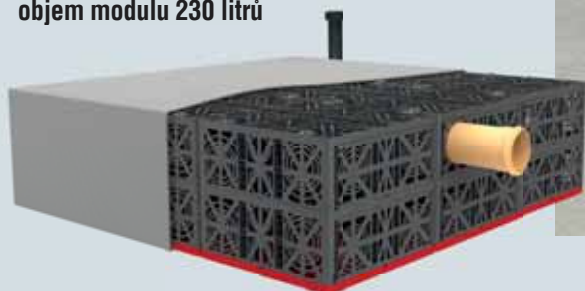

Instalace až do hloubky 5m



Snadná montáž a variabilita



Jednoduchá inspekce a čištění



Efektivita logistiky

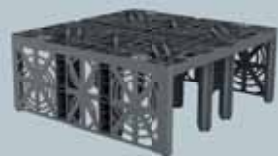

### GRAF EcoBloc flex

Připojení DN 100 / 150 / 200

objem [litrů]	délka [mm]	šířka [mm]	výška [mm]	barva	obj. číslo	cena Kč
205	800	800	320	šedá	402005	880,-

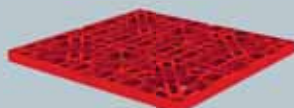

### GRAF EcoBloc - základní deska

objem [litrů]	délka [mm]	šířka [mm]	výška [mm]	barva	obj. číslo	cena Kč
25	800	800	40	šedá	402006	320,-

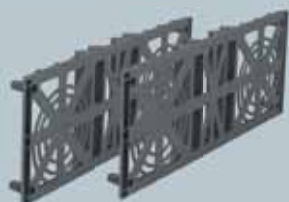

### GRAF EcoBloc - koncová čela (sada 2 ks)

Připojení DN 100 / 150 / 200

Barva	obj. číslo	cena Kč
šedá	402002	220,-

### Adaptér

obj. číslo	DN	cena Kč
402030	300	na vyžádání
402031	400	na vyžádání
402032	500	na vyžádání



## EcoBloc System - příslušenství pro moduly maxx, light, flex

EcoBloc spojka



obj. číslo		cena Kč
402010	sada 4 ks	113,-
402015	sada 10 ks	284,-
402020	sada 50 ks	1270,-
402025	sada 200 ks	4342,-

Odvětrání DN 100



obj. číslo	cena Kč
369017	980,-

GRAF-Tex geotextilie pro EcoBloc - 200g/m<sup>2</sup>



obj. číslo	cena Kč/m <sup>2</sup>
231006	30,-

# EcoBloc maxx, EcoBloc light

## nová generace vsakovacích modulů

### Skladnost

Díky speciální konstrukci těchto bloků je možné jejich stohování. Na paletu se vejde až 34ks, což šetří náklady na dopravu a prostor skladovacích ploch.



### Snadná a rychlá montáž



Na kamion je možno naložit až 630 m<sup>3</sup> = úspora nákladů



#### GRAF EcoBloc maxx

Připojení DN 100 / 150 / 200 / 250

objem [litrů]	délka [mm]	šířka [mm]	výška [mm]	Barva	obj. číslo	cena Kč
225	800	800	350	šedá	402200	830,-

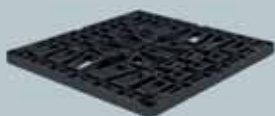

#### GRAF EcoBloc maxx - základní deska

objem [litrů]	délka [mm]	šířka [mm]	výška [mm]	Barva	obj. číslo	cena Kč
25	800	800	40	šedá	402201	320,-



#### GRAF EcoBloc maxx - koncová čela (sada 2 ks)

Připojení DN 100 / 150 / 200 / 250

Barva	obj. číslo	cena Kč
šedá	402203	220,-



#### GRAF EcoBloc Light

Připojení DN 100 / 150 / 200 / 250

objem [litrů]	délka [mm]	šířka [mm]	výška [mm]	Barva	obj. číslo	cena Kč
205	800	800	350	zelená	402300	750,-

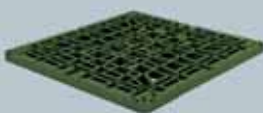

#### GRAF EcoBloc Light - základní deska

objem [litrů]	délka [mm]	šířka [mm]	výška [mm]	Barva	obj. číslo	cena Kč
25	800	800	40	zelená	402301	290,-

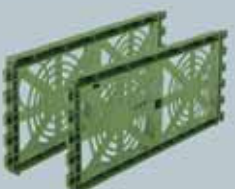

#### GRAF EcoBloc Light - koncová čela (sada 2 ks)

Připojení DN 100 / 150 / 200 / 250

Barva	obj. číslo	cena Kč
zelená	402303	200,-

# Podmínky instalace vsakovacích modulů

při výstavbě je nutné se řídit návodem na zabudování vsakovacích modulů



## EcoBloc maxx (celkový objem 225 litrů)

Zatížení	Krytí zeminou			
EcoBloc maxx	Min. [mm]	Max. [mm]	Max. hloubka instalace (spodní okraj) [mm]	Max. počet vrstev
bez zatížení	250	2750	5000	14
osobní auto	250	2750	5000	14
nákl. auto 12 t	500	2750	5000	13
nákl. auto 30 t	500	2500	5000	13
nákl. auto 40 t	800	2250	5000	11

Krátkodobé zatížení max. 100 kN/m<sup>2</sup>, Dlouhodobé zatížení max. 59 kN/m<sup>2</sup>

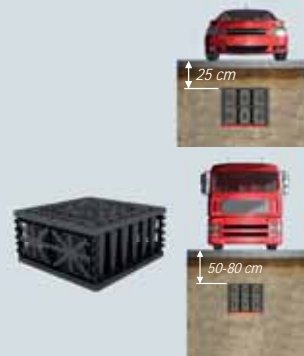

## EcoBloc light (celkový objem 225 litrů)

Zatížení	Krytí zeminou			
EcoBloc light	Min. [mm]	Max. [mm]	Max. hloubka instalace (spodní okraj) [mm]	Max. počet vrstev
bez zatížení	250	1500	2500	6
osobní auto	500	1250	2250	4
nákl. auto 12 t	800	1000	2250	4

Krátkodobé zatížení max. 75 kN/m<sup>2</sup>, Dlouhodobé zatížení max. 35 kN/m<sup>2</sup>



## EcoBloc flex (celkový objem 230 litrů)

Zatížení	Krytí zeminou			
EcoBloc flex	Min. [mm]	Max. [mm]	Max. hloubka instalace (spodní okraj) [mm]	Max. počet vrstev
bez zatížení	250	2750	5000	14
osobní auto	250	2750	5000	14
nákl. auto 12 t	500	2750	5000	13
nákl. auto 30 t	500	2500	5000	13
nákl. auto 40 t	500	2250	5000	13
nákl. auto 60 t	800	2250	5000	13

Krátkodobé zatížení max. 100 kN/m<sup>2</sup>, Dlouhodobé zatížení max. 59 kN/m<sup>2</sup>

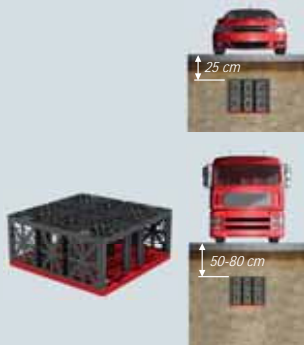

## Sicker -Tunel (300 litrů), Twin (600 litrů)

Zatížení	Krytí zeminou			
Sicker -Tunel, Twin	Min. [mm]	Max. [mm]	Max. hloubka instalace (spodní okraj) [mm]	Max. počet vrstev
<b>Tunel</b> bez zatížení	250	3740	4250	1
<b>Tunel</b> osobní auto	250	3490	4000	1
<b>Tunel</b> nákl. auto 12 t	500	3240	3750	1
<b>Tunel</b> nákl. auto 30 t	500	2740	3250	1
<b>Tunel</b> nákl. auto 40 t	500	2490	3000	1
<b>Tunel</b> nákl. auto 60 t	750	1740	2250	1
<b>Twin</b> bez zatížení	250	1480	2500	1
<b>Twin</b> osobní auto	500	1480	2500	1



## SICKER BLOC 300 LKW

Zatížení	Krytí zeminou			
SICKER BLOC 300 LKW	Min. [mm]	Max. [mm]	Max. hloubka instalace (spodní okraj) [mm]	Max. počet vrstev
bez zatížení	250	2750	5000	10
osobní auto	250	2750	5000	10
nákl. auto 12 t	500	2750	5000	10
nákl. auto 30 t	500	2500	5000	10
nákl. auto 40 t	500	2250	5000	10
nákl. auto 60 t	500	2000	5000	10

Krátkodobé zatížení max. 10 t/m<sup>2</sup>, Dlouhodobé zatížení max. 5 t/m<sup>2</sup>



# Šachty GRAF pro vsakování

## System Vario 800 Flex

**NOVINKA**



Nové šachty Vario 800 flex jsou zabudované přímo ve vsakovací galerii a umožňují napojení všech vsakovacích bloků řady Eco Bloc. Dostačující vnitřní prostor šachty usnadňuje inspekci a čištění celé galerie. Šachty mohou být různě umístěné a slouží též jako inspekční, filtrační, vstupní a kontrolní šachty.



Čištění vsakovací galerie



Připojení DN 150 / 200 / 250 / 300

**Snadná montáž šachty z jednotlivých komponent:**



Více informací naleznete v návodu na zabudování.



### Vario 800 flex, typ 1

Modul pro jednu a více vrstev systému EcoBloc

objem [litrů]	délka [mm]	šířka [mm]	výška [mm]	Barva	obj. číslo	cena Kč
230	800	800	355	šedá	450050	3520,-



### Vario 800 flex, typ 2

Modul pro dvě a více vrstev systému EcoBloc

objem [litrů]	délka [mm]	šířka [mm]	výška [mm]	Barva	obj. číslo	cena Kč
420	800	800	660	šedá	450051	4840,-



### Vario 800 flex, základová deska, deska pro instalaci poklopu

základová deska a poklop pro systém Vario 800

Barva	obj. číslo	cena Kč
šedá	450052	3960,-



# Šachty GRAF pro vsakování

různá řešení při použití šachtových komponentů DN 400 / DN 600



## Šachty na vstupu do vsakovací galerie

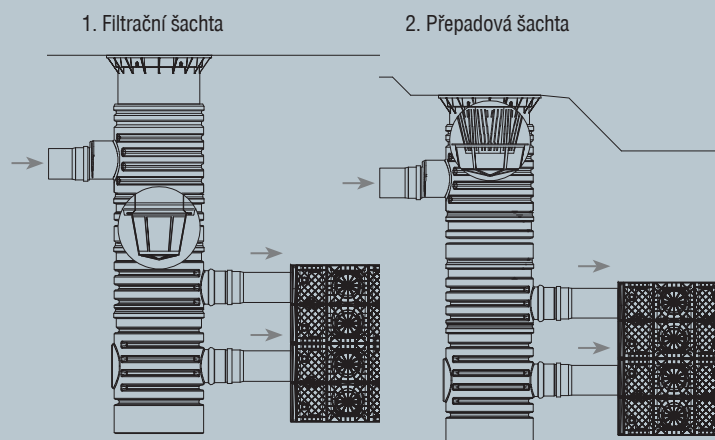

## Šachty na výstupu z vsakovací galerie

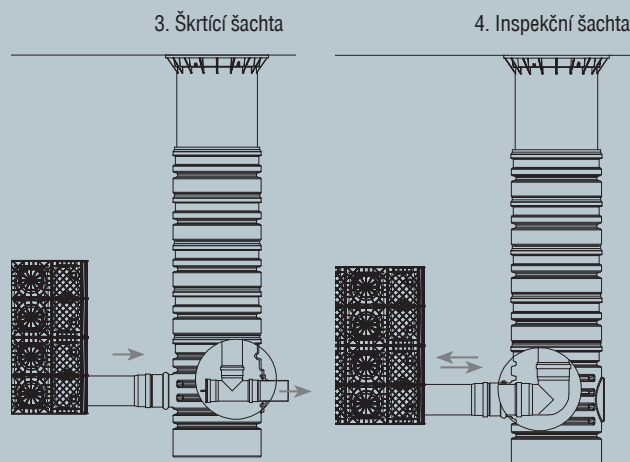

## Šachtové díly DN 400/600 (ve variantě DN 600 použití též pro šachty Vario 800 flex)



### Přítokový díl DN 400 / DN 600

Napojení DN 150/DN 200/DN 250/DN 300

obj. číslo 330339	DN 400 mm	3.700,- Kč
obj. číslo 330360	DN 600 mm	6.000,- Kč



### Mezidíl DN 400 / DN 600

obj. číslo 330341	DN 400/délka 500 mm	2.690,- Kč
obj. číslo 371003	DN 600/délka 300 mm	4.500,- Kč



### Prodlužovací díl DN 600 / DN 400

Napojení 2 x DN 150 / DN 200

obj. číslo 330340	DN 400 mm	4.140,- Kč
obj. číslo 330361	DN 600 mm	6.220,- Kč



### Teleskopický vyrovn. nástavec DN 400 / DN 600 s PE poklopem, barva: zelená

obj. číslo 340053	DN 400	2.060,- Kč
obj. číslo 371011	DN 600	5.150,- Kč



### Teleskopický vyrovn. nástavec DN 400 třída D

Litinový, barva: černá

obj. číslo 340049	DN 400	4.140,- Kč
-------------------	--------	------------

### Filtrační koš DN 400 / DN 600

DN otvoru síta - 0,50 mm



Plastový

obj. číslo 340524	DN 400 mm	2.250,- Kč
-------------------	-----------	------------

Nerezový

obj. číslo 340523	DN 600 mm	5.400,- Kč
-------------------	-----------	------------

### Škrťací díl

Napojení DN 100 / DN 200

Nastavitelný odtok od 2 do 16 l/s

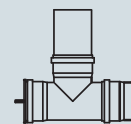

obj. číslo 330547	DN 400 mm	1.850,- Kč
-------------------	-----------	------------

obj. číslo 330598	DN 600 mm	3.720,- Kč
-------------------	-----------	------------



### Náhradní víko DN 200 / DN 400

barva: zelená

obj. číslo 317001	DN 200	460,- Kč
-------------------	--------	----------

obj. číslo 340551	DN 400	1200,- Kč
-------------------	--------	-----------



### Teleskopický vyrovn. nástavec DN 400 / DN 600 tř. B

obj. číslo 340054	DN 400	3.520,- Kč
-------------------	--------	------------

obj. číslo 371020	DN 600	9.500,- Kč
-------------------	--------	------------



### Teleskopická filtrační šachta DN 400 třída B

Litinový (s hrubým i jemným filtrem), barva: černá

obj. číslo 340126	DN 400	6.220,- Kč
-------------------	--------	------------

# Okapové filtry a příslušenství

## Box pro připojení vody

K pohodlnému odběru dešťové vody v zahradě. Pro čerpadlo Jet a ponorné čerpadlo včetně dvojcestného ventilu Gardena® a přípoje pro hadici 1".



barva	obj. číslo	Cena / Kč
extern zelená	202060	1.100,-
intern zelená	375119	1.100,-

## Regendieb® de luxe

- Samočisticí filtr, nenáročný na údržbu
- Kapacita 90 %
- S funkcí zastavení přepadu
- Včetně redukce pro zabudování okapové roury podle DIN 1986 - důležité při příválových deštích
- Jednoduchá přestavba z letního provozu na zimní
- Nerezový jemný filtr
- Boční odtok DN 70
- Doporučeno pro střešní plochu do cca 100 m<sup>2</sup>

## Regendieb® de luxe

Těleso (ø x H): 170 mm x ca. 300 mm

barva	obj. číslo	Cena / Kč
hnědá	344105	1.440,-

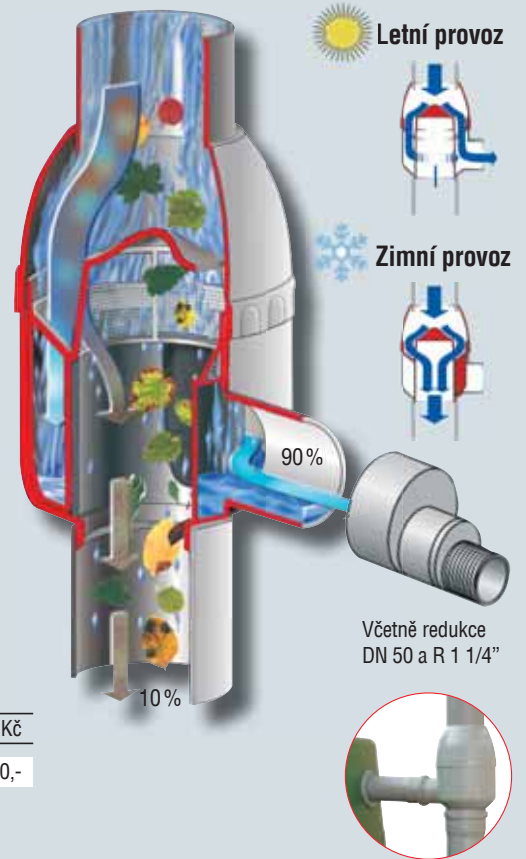

## Filtr SPEEDY

Jednoduchá montáž přímo do okapu.

Obj. č. 503040 1.160,- Kč



## Filtr REGENDIEB Pro

Použití pro střešní plochy až do 200 m<sup>2</sup>.

barva	obj. číslo	Cena / Kč
šedá	344200	1.650,-
hnědá	344201	1.650,-



## Stojany na čerpání vody

- Vhodné pro každou zahradu
- Jednoduchá montáž a napojení na hadici 3/4"
- Vyrobeno z kvalitního UV - stabilního materiálu
- Včetně chromového ventilu 3/4"



Typ stojanu	obj. číslo	Cena [Kč]
① Světlý granit	356026	1.890,-
Tmavý granit	356025	1.890,-
② Světlé dřevo	356031	2.090,-
Tmavé dřevo	356030	2.090,-
③ Rondo - šedivé	356021	1.420,-

# Sloupové a nástěnné nádrže



Sloupová nádrž	písková béžová obj. číslo	kamenně šedá obj. číslo	tmavě zelená obj. číslo	Cena [Kč]
Sloupová nádrž 330 litrů	326532	326533	-	4.140,-
Sloupová nádrž 500 litrů	326510	326513	-	4.960,-
Sloupová nádrž 1000 litrů	326504	326508	326507	8.540,-
Sloupová nádrž 2000 litrů	326542	-	-	14.180,-

## Nádrž „Amfora“ 300 a 500 litrů

- Jednoduchá montáž výpustního kohoutu nebo průhledné hadice (příslušenství) s tvarovaným nátrubkem se závitem
- Zabezpečení nádrže proti pohybu je součástí dodávky
- Přívodní těsnění DN 50 v dodávce
- Vrtání není potřebné, přívodní těsnění a 2 sériové nátrubky se závity



300 l 500 l

Nádrž „Amfora“	barva	obj. číslo	Cena [Kč]
Nádrž „Amfora“ 300 litrů	terrakotta	327060	4.140,-
Nádrž „Amfora“ 500 litrů	terrakotta	327061	5.360,-

Zabezpečení nádrží proti pohybu je součástí dodávky.  
Kohout není součástí dodávky.



## Nástěnná nádrž imitace kámen

Nádrž 300 litrů	barva	obj. číslo	Cena [Kč]
Nádrž 300 litrů	šedá	326120	5.360,-
Nádrž 300 litrů	béžová	326121	5.360,-

Zabezpečení nádrží proti pohybu je součástí dodávky.  
Kohout není součástí dodávky.



## Nástěnná nádrž imitace dřevo

Nádrž 350 litrů	barva	obj. číslo	Cena [Kč]
Nádrž 350 litrů	tmavě hnědá	212200	6.460,-
Nádrž 350 litrů	světle hnědá	212201	6.460,-

Zabezpečení nádrží proti pohybu je součástí dodávky.  
Kohout není součástí dodávky.



## Nástěnná nádrž imitace ratan

Nádrž 300 litrů	barva	obj. číslo	Cena [Kč]
Nádrž 300 litrů	tm. hnědá	212100	5.360,-

Zabezpečení nádrží proti pohybu je součástí dodávky.  
Kohout není součástí dodávky.



## Nástěnná nádrž květináč

Nádrž 300 litrů	barva	obj. číslo	Cena [Kč]
Nádrž 300 litrů	béžová	326110	5.360,-
Nádrž 300 litrů	šedivá	326111	5.360,-

Zabezpečení nádrží proti pohybu je součástí dodávky.  
Kohout není součástí dodávky.

Další sortiment  
nadzemních nádrží  
najdete na  
[www.graf-online.de](http://www.graf-online.de)



# Systemy pro využití dešťové vody

## Obsah

GRAF® - přední výrobce technologií pro využití dešťových vod,	
profil firmy GRAF	1
Využívání dešťové vody - úspora a ekologie	2
Výpočet optimální velikosti nádrže a výše úspory při použití dešťové vody	
pro dům a zahradu	2
Technologické řešení nádrží CARAT	3
Modulový systém CARAT	4
Sestava GARTEN JET	5
Sestava GARTEN KOMFORT	6
Sestava ECO-PLUS	7
Sestava PROFESSIONELL	8
Sestavení sady na využití dešťové vody	9
Poklopy pro systém CARAT a PLATIN	10
Modulový systém CARAT	11
Vnitřní filtrační technika	12
Modulový systém CARAT	13
Domácí vodárny a čerpadla	14
Plochá podzemní nádrž PLATIN	15
Sestavy PLATIN	16
Podzemní nádrže na dešťovou vodu CARAT XXL	17
Nádrže HERKULES	18
Vsakování dešťové vody - Sicker Tunel 300, Sicker Bloc 300	19
Vsakovací moduly EcoBloc Flex Inspect	20
Vsakovací moduly EcoBloc maxx, EcoBloc light	21
Podmínky instalace vsakovacích modulů	22
Šachty GRAF pro vsakování Vario 800 Flex	23
Okapové filtry a příslušenství	25
Stojany na čerpání vody	25
Sloupové a nástěnné nádrže	26

Váš kompetentní obchodník:



**UNISORT. s r. o.**  
Prov. Mrač 44  
25721 Mrač

Telefon: +420 608060664  
Telefon: +420 602358120  
E-mail: [info@belis.cz](mailto:info@belis.cz)  
[www.belis.cz](http://www.belis.cz)

**Otto Graf GmbH**  
**Kunststoffzeugnisse**  
Carl-Zeiss-Straße 2-6  
D-79331 Teningen

Telefon: + 49 (0) 76 41/5 89-0  
Telefax: + 49 (0) 76 41/5 89-50  
[info@graf-online.de](mailto:info@graf-online.de)  
[www.graf-online.de](http://www.graf-online.de)